

Instrucțiuni de utilizare pentru tocător pentru crengi

HECHT 624 BOX



Felicitări pentru achiziționarea produsului marca HECHT. Înainte de a folosi acest produs, vă rugăm să citiți cu atenție manualul producătorului!

Acest manual conține informații importante despre siguranță, instalare, utilizare, întreținere, depozitare, și depanare. Păstrați instrucțiunile într-un loc sigur pentru a putea găsi informațiile în viitor sau pentru alți utilizatori. Având în vedere dezvoltarea tehnologică constantă și adaptarea la cele mai noi standarde de exigență ale UE, modificările tehnice și de design pot fi efectuate fără notificare prealabilă. Fotografiiile sunt doar pentru scop ilustrativ, și este posibil să nu se potrivească exact cu produsul în sine. Nu este posibil să se exercite orice acțiune în justiție legată de manualul de utilizare. Dacă aveți nelămuriri, contactați importatorul sau distribuitorul.

ANEXA CU IMAGINI.....	4
SIMBOLURI MARCATE PE PRODUS.....	8
SPECIFICAȚII TEHNICE.....	10
INSTRUCȚIUNI DE UTILIZARE.....	29
DECLARAȚIE DE CONFIRMARE.....	35

ANEXA CU IMAGINI

1. Maneta de presare
2. Carcasa
3. Grilaj de ventilație
4. Cadrul șasiului
5. Pungă de colectare
6. Roți
7. Picior de susținere
8. Pâlnie de alimentare
9. Mâner
10. Buton de resetare / Protecție pentru suprasolicitare
11. Comutator ON/OFF

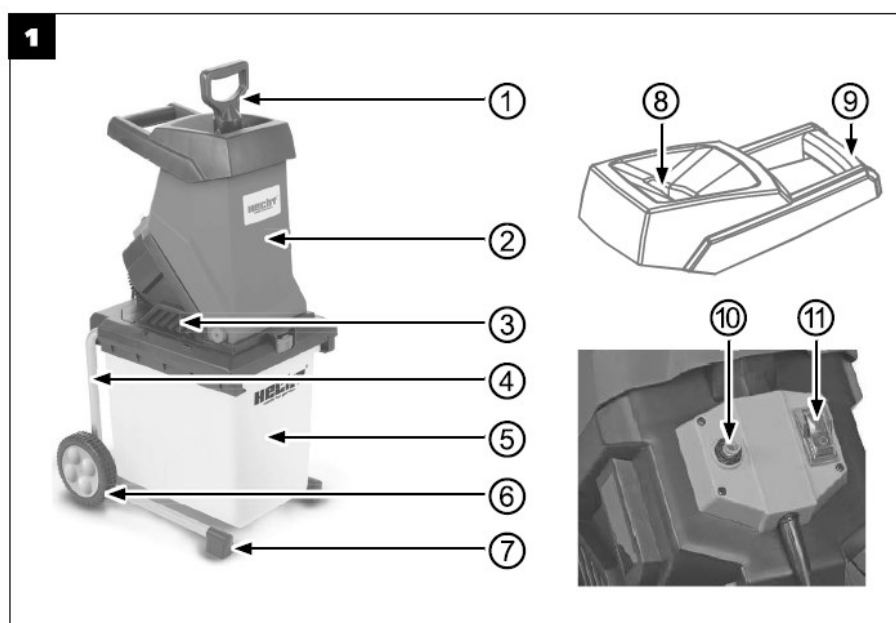

ASAMBLARE



Întoarceți produsul pe capul său. Pivotați picioarele în sus, puneți axul roților furnizat în pachet prin orificiile corespunzătoare

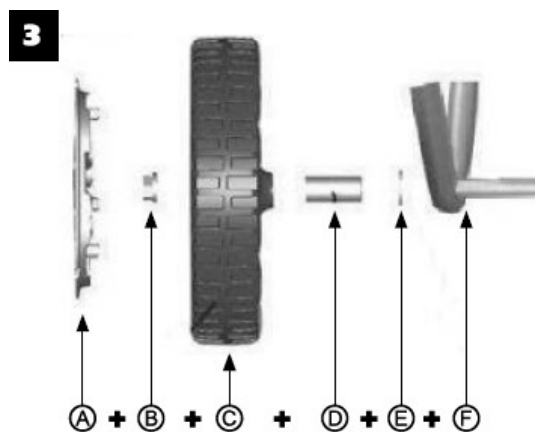

- A. Carcasa roții
- B. Piuliță hexagonală
- C. Roată
- D. Teaca axului roților
- E. Șaibă
- F. Axul roților



Împingeți cutia de colectare în șasiu după apăsarea butonului de blocare în sus

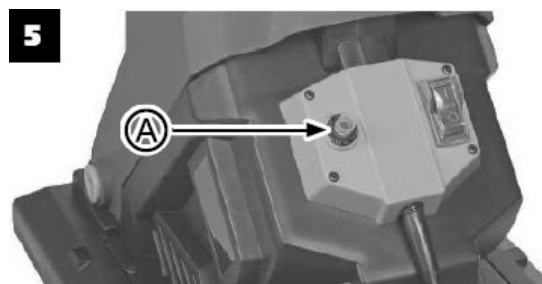

A = Buton de resetare / Protecție pentru suprasolicitare

ÎNLOCUIREA LAMEI

Asigurați-vă că tocătorul este oprit și deconectat de la sursa de alimentare. Folosiți mănuși de lucru.

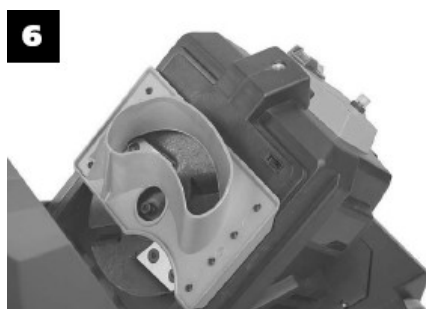

Folosiți o șurubelniță în cruce pentru a deșuruba cele șase plăci de filetat și plăcile carcasi și detașați-le.

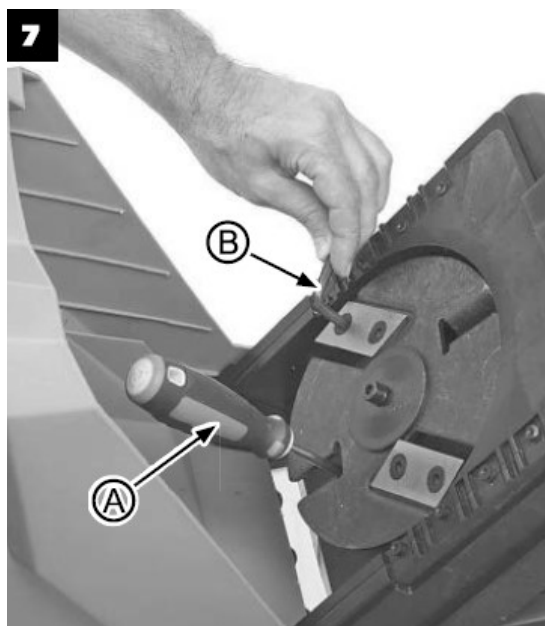

Blocați discul lamei punând o șurubelniță (A) într-unul dintre orificiile de pe disc. Întoarceți cu cheia(B) discul până când se blochează pe placa de blocare inferioară. Desfaceți șurubul hexagonal cu cheia hexagonală (B) și notați poziția unghiului de tăiere a lamei.

După scoaterea discului, procedați în felul următor:







- Curățarea spațiului de sub disc sau înlocuirea acestuia
- Rotirea, șlefuirea și înlocuirea lamelor (vedeți procedura la pagina 15)

Când reasamblați, respectați procedura în sens invers. (imag. 6-7)

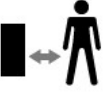
Când montați, acordați o atenție deosebită ca discul să fie în poziție corectă și îmbinările cu șurub suficient de strânse.

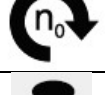
SIMBOLURI AFIȘATE PE PRODUS

	Citiți manualul de instrucțiuni
	Folosiți protecție pentru ochi și urechi
	Purtați mănuși de protecție
	Nu folosiți produsul în ploaie și nu îl lăsați afară când plouă
	Păstrați întotdeauna cablul departe de surse de căldură, ulei sau margini ascuțite. Scoateți ștecherul din priză imediat în cazul în care cablul este deteriorat sau încălzit

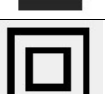
	Atenție! Pericol de leziuni cauzate de discul rotativ de tăiere!
	Atenție: Țineți mâinile, picioarele, părul și îmbrăcămintea departe de componentele mobile ale tocătorului.
	Există riscul ca unele obiecte să fie aruncate de tocător.
	Țineți persoanele și animalele domestice la o distanță sigură
	Atenție! Înainte de orice operațiune de întreținere, așteptați până când toate produsului s-au oprit complet înainte de a le atinge.
	Deconectați întotdeauna produsul de la sursa de alimentare înainte de curățare, inspectare, reparații sau când cablul este deteriorat sau încălzit.
	Puterea motorului
	Viteza plăcilor de tăiere
	Greutate
	Diametrul max. al crengilor tocate
	Atenție! Tensiune periculoasă! Risc de electrocutare!
	Grad de protecție
	Produs în conformitate cu standardele de siguranță în vigoare
	Nu debarasați produsele electrice împreună cu deșeurile menajere
	Clasa de protecție

SPECIFICAȚII TEHNICE

Tensiune	230 V – 50 Hz
Putere nominală	2500 W
Viteza de rulare fără încărcătură	4050 rpm
Diametrul max. al crengilor tocate	Ø 40 mm
Greutate	14 kg
Cutie de colectare	50 l
Clasa de protecție	II
Grad de protecție	IP24
Viteza max. de rotație a lamei	4050 rpm

INSTRUCȚIUNI DE UTILIZARE

Citiți toate instrucțiunile înainte de a utiliza acest produs. Puneți instrucțiunile într-un loc sigur pentru a putea găsi unele informații în viitor sau pentru alți utilizatori. Vă rugăm să vă familiarizați cu următoarele informații, pentru a preveni deteriorarea produsului dvs. și accidentarea utilizatorului, pagube materiale, sau moarte.

ATENȚIE! Acest produs nu a fost conceput pentru a fi utilizat de către persoane (inclusiv copii) cu capacități fizice, senzoriale sau mentale reduse, sau lipsite de experiență și cunoștințe, cu excepția cazului în care acestea au fost supravegheate și instruite cu privire la utilizarea produsului de către o persoană responsabilă pentru siguranța lor.

Note privind tipurile de avertismente din acest manual:

ATENȚIE! Acest semn indică instrucțiuni care trebuie urmate pentru a preveni accidentele ce pot cauza vătămări corporale grave și deces și/sau pot cauza insuficiență mecanică, avarii sau daune.

NOTĂ: acest semn indică sugestii de ghidare utile în folosirea produsului.

CONȚINUT

DESCRIEREA COMPONENTELOR

ASAMBLARE

ÎNLOCUIREA LAMEI

SCOPUL UTILIZĂRII

INSTRUCȚIUNI DE SIGURANȚĂ

PRECAUȚII ÎNAINTE DE UTILIZARE

INDICAȚII DE SIGURANȚĂ PENTRU LUCRUL CU PRODUSUL

SIGURANȚĂ ELECTRICĂ

PROTECȚIA PERSOANELOR

SPECIFICAȚIILE PRODUSULUI

CONDIȚII DE MEDIU, DEPOZITARE ȘI TRANSPORT

UTILIZATORII PRODUSULUI

UTILIZARE

PUNEREA ÎN FUNCȚIUNE

PORNIREA ȘI OPRIREA

PROTECȚIA PENTRU SUPRASOLICITARE

BLOCAREA REPORNIRII

INSTRUCȚIUNI DE UTILIZARE

ÎNTREȚINERE ȘI CURĂȚARE

CURĂȚAREA UNUI BLOCAJ

ASCUȚIREA, ROTIREA SAU ÎNLOCUIREA LAMELOR

SERVICE ȘI PIESE DE SCHIMB

DEBARASARE

GARANȚIA PRODUSULUI

SCOPUL UTILIZĂRII

- Acest produs este conceput pentru tăierea deșeurilor lemnoase sau fibroase din grădină, cum ar fi garduri vii, așchii de copaci, ramuri, scoarță și lăstari de conifere. Nu introduceți piatră, sticlă, metal, oase, plastic sau țesături în tocător. Orice altă utilizare care nu apare în acest manual aprobat, ar putea cauza daune produsului și pericole utilizatorilor. Utilizatorul este responsabil pentru orice daună cauzată terților și bunurilor lor. Producătorul nu este responsabil pentru daunele cauzate de utilizarea necorespunzătoare sau manevrarea incorectă.
- Nu introduceți materiale tari, cum ar fi metale, pietre, sticlă sau alte obiecte străine.

INSTRUCȚIUNI DE SIGURANȚĂ

MĂSURI DE PRECAUȚIE ÎNAINTE DE UTILIZARE

- Înainte de utilizare, verificați ca toate șuruburile, piulițele și alte materiale de fixare sunt bine strânse. Carcasele și scuturile de protecție trebuie instalate la locurile lor și trebuie să fie în stare bună de utilizare. Etichetele deteriorate sau imposibil de citit trebuie înlocuite
- Folosiți numai piese de schimb originale. Utilizarea componentelor care nu sunt originale duce la pierderea imediată a garanției.
- Nu lăsați produsul să funcționeze nesupravegheat
- Conectați produsul numai la o rețea electrică cu împământare corespunzătoare. Ștecherul electric și cablul prelungitor trebuie să fie echipate cu conductor de protecție funcțional
- Acordați atenție protecției acustice corespunzătoare și reglementărilor locale care se referă la aceasta.

ATENȚIE! Când utilizați un produs electric, protejați-vă împotriva electrocutării, accidentării sau a unui incendiu.

INDICAȚII DE SIGURANȚĂ PENTRU LUCRUL CU PRODUSUL

- Înainte de utilizare asigurați-vă că pâlnia de încărcare este goală.
- Tineți-vă capul, părul și corpul la distanță de orificiul de încărcare
- Nu atingeți pâlnia de încărcare în timpul funcționării. După oprirea produsului, rola de strivire se mai rotește pentru câteva secunde
- Asigurați-vă că vă mențineți echilibrul și stabilitatea. Nu vă aplecați înainte și nu vă ridicați mai sus decât produsul când aruncați material înăuntru.
- Nu introduceți materiale tari, cum ar fi metale, pietre, sticlă sau alte obiecte străine.
- Nu folosiți produsul în ploaie sau vreme rea. Lucrați numai la lumină naturală sau în lumină artificială bună.
- Nu folosiți produsul dacă sunteți obosit, agitat, dacă ați consumat alcool sau droguri. Faceți pauze regulate și lucrați în mod rațional
- Opriți produsul și deconectați-l de la sursa de alimentare în următoarele situații
 - când nu mai folosiți produsul, în timpul transportului sau când lăsați produsul nesupravegheat.
 - când faceți orice operațiune la produs, cum ar fi desfundare, curățare, întreținere sau inspectare
 - când înlocuiți cu piese de schimb
 - când cablul de alimentare sau prelungitorul este deteriorat

- dacă doriți să mutați sau să ridicați produsul
- dacă apar vibrații sau sunete deobișnuite (verificați dacă există daune, înainte de a reporni produsul)
- dacă este prins un obiect străin în produs
- Nu lăsați să se acumuleze material în zona de evacuare, ar putea împiedica evacuarea corespunzătoare și poate arunca înapoi materialul prin orificiul de încărcare.
- Nu transportați, ridicați sau întoarceți produsul cu motorul pornit
- Nu puneți mâinile, alte părți ale corpului și hainele în orificiul de încărcare, în apropierea canal de evacuare sau alte componente mobile.
- Dacă apare un blocaj în orificiul de încărcare sau canal de evacuare, opriți motorul și deconectați ștecherul înainte de a îndepărta resturile de material din canal sau orificiul de încărcare
- Asigurați-vă că nu sunt reziduuri sau alte substanțe acumulate pe motor, pentru a preveni deteriorarea sau un incendiu. Rețineți că atunci când porniți produsul acționat de motor, toate dispozitivele de tăiere încep să funcționeze.

SIGURANȚĂ ELECTRICĂ

- Înainte de fiecare utilizare, verificați ștecherul produsului și cablul prelungitor pentru a vedea dacă este deteriorat sau uzat. Nu folosiți produsul în cazul în care cablul este deteriorat. În cazul în care există daune, deconectați imediat cablul de alimentare. Evitați să atingeți cablul până când nu a fost deconectat de la sursa de alimentare.
- Dacă soclul este deteriorat, reparațiile trebuie efectuate într-un service autorizat sau de către o persoană calificată.
- Nu folosiți produsul dacă nu puteți comuta On și Off. Comutatoarele defecte trebuie înlocuite într-un service.
- Folosiți doar prelungitoare aprobate, cu o protecție adecvată pentru stropirea cu apă. Prelungitorul cu fire transversale trebuie folosite pentru cabluri de până la 25 m, de cel puțin 1,5 mm² și cabluri de maxim 50 m și minim 2,5 mm². Înainte de a-l utiliza, desfășurați complet rola cablului. Asigurați-vă că nu este deteriorat cablul.
- Nu folosiți cablul pentru a scoate ștecherul din priză. Protejați cablul de căldură, ulei și margini ascuțite.

PROTECȚIA PERSOANELOR

Fiți pregătiți! Asigurați-vă că aveți cel puțin unul dintre următoarele lucruri:

- Extinctor corespunzător (CO2 sau Pudră Uscată).
- Trusă de prim ajutor complet echipată, la îndemâna utilizatorului produsului sau a persoanei care îl însoțește.
- Prosoape curate și haine pentru angiotripsie.
- Telefon mobil sau un alt dispozitiv pentru apelarea rapidă a unui serviciu de urgență.

Nu lucrați singuri. Trebuie să aveți în preajma dvs. o altă persoană care cunoaște principiile de prim ajutor. Persoana care vă însoțește trebuie să păstreze distanța de siguranță față de zona de lucru, dar trebuie să vă poată vedea în orice moment. Lucrați numai în acele zone din care puteți apela rapid serviciul de urgență!

Puneți siguranța pe primul loc în caz de incendiu:

- În cazul în care focul vine de la motor sau apare fum din orice altă parte decât de la evacuare, în primul rând distanțați-vă de produs pentru a fi în siguranță.
- Dacă este posibil, opriți produsul și deconectați-l de la sursa de alimentare.
- Folosiți un stingător de incendiu cu pulbere uscată sau o lopată pentru a arunca nisip sau alte materiale asemănătoare pe foc, pentru a preveni răspândirea incendiului.
- O reacție panicată ar putea duce ca incendiul și alte daune să se extindă.

SPECIFICAȚIILE PRODUSULUI

Folosirea necorespunzătoare a acestui produs poate cauza leziuni grave. Înainte de a lucra cu produsul, citiți toate instrucțiunile cu atenție și familiarizați-vă cu toate controalele. Dacă aveți nelămuriri, contactați un centru de service. Păstrați acest manual într-un loc sigur pentru a avea disponibile oricând informațiile necesare.

CONDIȚII DE UTILIZARE, DEPOZITARE ȘI TRANSPORT

- Temperatura de utilizare a tocătorului este de 0° - +30°C.
- Folosiți produsul numai pe o suprafață solidă, dreaptă, uscată, antiderapantă.
- Asigurați suficient spațiu în jurul produsului pentru manevrare.
- Nu folosiți produsul în ploaie sau vreme rea.
- Lucrați numai la lumină naturală sau lumină artificială bună.
- Depozitați într-un loc uscat, la temperatură de 0° - +40°C, departe de accesul copiilor.

UTILIZATORII PRODUSULUI

Acest produs nu trebuie folosit de către:

- Persoane obosite
- Persoane aflate sub influența alcoolului
- Persoane care folosesc medicamente sau alte substanțe care scad atenția
- Femei însărcinate
- Persoane cu condiție fizică slabă
- Persoane care nu au citit instrucțiunile
- Copii

UTILIZARE

PUNEREA ÎN FUNCȚIUNE

Asigurați-vă că tensiunea de alimentare corespunde cu datele de pe plăcuța indicatoare. Folosiți un cablu prelungitor pentru a conecta produsul (prelungitorul nu este inclus în pachet).

PORNIREA ȘI OPRIREA

Pâlnia de încărcare trebuie să fie goală.

1. Pentru a porni, apăsați I
2. Pentru a opri, apăsați O. După oprire, produsul va funcționa la ralanti.

PROTECȚIA PENTRU SUPRASOLICITARE

Când rola de strivire este blocată, de exemplu: de ramuri prea tari, produsul se oprește automat. După ce motorul se răcește, apăsați butonul negru A (imag. 5) și porniți din nou produsul.

BLOCAREA REPOZNIRII

După o pană de curent, produsul nu pornește înapoi automat. Pentru a porni, apăsați I.

INSTRUCȚIUNI DE UTILIZARE

- Când tocați, păstrați o distanță de siguranță față de produs, deoarece crengile lungi pot fi atuncate în timp ce sunt trase înăuntru
- Din motive de siguranță, produsul nu funcționează numai când cutia de colectare este instalată corespunzător.
- Când așezați crengile în produs, țineți-le la distanță sigură de orificiul de încărcare până când sunt trase automat înăuntru
- Utilizați viteza de utilizare corespunzătoare și nu suprasolicitați produsul.
- Pentru a preveni înfundarea, în timpul tocării alternați resturi de grădină ofilite, care au stat câteva zile în grădină și crengi mai subțiri cu unele mai mari.
- Înainte de a toca, îndepărtați resturile de pământ și pietre de pe rădăcini.
- Nu tocați material moale și umed, cum ar fi resturi de la bucătărie, ci aruncați-l direct pe pământ pentru a-l folosi ca îngrășământ.
- Păstrați câteva crengi uscate pentru a le folosi să curățați produsul
- Opriți produsul numai după ce tot materialul a trecut prin discul de tăiere. Altfel, discul se poate bloca atunci când reporniți produsul.

ÎNȚREȚINERE ȘI CURĂȚARE

Operațiunile care nu sunt specificate în acest manual trebuie efectuate numai de către un service autorizat. Folosiți numai piese de schimb originale. Folosiți mănuși de grădină (nu sunt furnizate în pachet) atunci când rotiți lama. Înainte de orice operațiune de întreținere, opriți tocătorul, deconectați de la sursa de alimentare și așteptați până când lama s-a oprit.

CURĂȚARE GENERALĂ ȘI OPERAȚIUNI DE ÎNȚREȚINERE

- Nu stropiți cu apă tocătorul
- produsul, roțile și grilajul de ventilație trebuie păstrate întotdeauna curate. Curățați numai cu o perie sau o cârpă moale, nu folosiți solvenți sau soluții de curățare.
- Înainte de fiecare utilizare, asigurați-vă că produsul nu este deteriorat, echipamentul de protecție să nu fie deteriorat, acordați atenție componentelor expuse și uzate
- Verificați dacă toate piulițele, bolțurile și șuruburile sunt strânse bine.
- Verificați carcasele și echipamentul de protecție ca să nu existe daune și să fie în poziția corectă. Înlocuiți dacă este necesar.
- Depozitați într-un loc uscat, departe de accesul copiilor.
- Nu acoperiți produsul cu un material neporos, deoarece aceasta ar favoriza dezvoltarea umezelii.

CURĂȚAREA UNUI BLOCAJ

1. Apăsați comutatorul OFF și scoateți din priză. Rotiți butonul până când capacul carcasei se deschide, apoi ridicați capacul.
2. Îndepărtați obiectele care blochează tocătorul și curățați interiorul carcasei dacă este necesar.
3. Închideți capacul carcasei și strângeți butonul.

ASCUȚIREA, ROTIREA SAU ÎNLOCUIREA LAMELOR

Imag. 6-7

1. Apăsați comutatorul OFF și scoateți din priză. Rotiți butonul până când capacul carcasei se deschide, apoi ridicați capacul.
2. Desfaceți bolțurile folosind o cheie hexagonală (B). Lama are două capete de tăiere. Când una dintre fețe se tocește, lama poate fi întoarsă.
3. Scoateți lama și rotiți-o la 180°, așa încât lama să fie înlocuită în aceeași poziție și schimbați zona de contact cu discul lamei. Când ambele părți sunt tocite, înlocuiți cu o lamă nouă sau ascuțiți-le într-un atelier. Ambele cuțite conlucrează pentru a păstra echilibrul lamei.
4. Înșurubați lama la loc, verificați dacă este în poziția corectă și strângeți șuruburile.

SERVICE ȘI PIESE DE SCHIMB

- Asigurați-vă că produsul este reparat de un personal de reparații calificat, utilizând numai piese de schimb identice. Acest lucru va asigura menținerea siguranței produsului.
- Dacă aveți nevoie de sfaturi tehnice, reparații, piese de schimb originale, contactați cel mai apropiat service autorizat WERCO. Pentru informații cu privire la locații de servicii, vizitați **www.hecht.cz**
- Atunci când comandați piese de schimb, vă rugăm să menționați numărul produsului; acesta poate fi găsit la **www.hecht.cz**

DEBARASARE

Debarasați produsul, accesoriile și ambalajul în conformitate cu cerințele de protecție a mediului într-un centru de reciclare colector.

Această produs nu aparține deșeurilor menajere. Protejați mediul debarasați-l la punctele de colectare desemnate, unde va fi primit gratuit. Pentru mai multe informații, vă rugăm să contactați autoritățile locale sau cel mai apropiat punct de colectare. Depozitarea necorespunzătoare poate fi pedepsită în conformitate cu reglementările naționale.

Benzina și uleiul sunt deșeuri periculoase. Debarasați-le în mod corespunzător. Acestea nu aparțin de deșeurile menajere. Pentru informații în legătură cu debarasarea uleiului și a combustibilului, contactați autoritățile locale, centrul de service sau distribuitorul.

GARANȚIA PRODUSULUI

- Perioada noastră de garanție pentru acest produs este de 24 luni. Pentru uz corporativ, comercial, urban și altele decât utilizarea privată, perioada de garanție se scurtează în conformitate cu versiunea în vigoare a Codului Comercial.
- Toate produsele sunt proiectate pentru uz casnic, dacă nu există o altă informație în manualul de instrucțiuni sau în descrierea de funcționare. Atunci când se utilizează în alt mod sau în contradicție cu manualul de instrucțiuni, cererea nu este recunoscută ca fiind legitimă.
- Selectarea unui produs necorespunzător și faptul că produsul nu îndeplinește cerințele dumneavoastră, nu poate fi un motiv pentru plângere. Cumpărătorul trebuie să se familiarizeze cu caracteristicile produsului.
- Cumpărătorul are dreptul de a cere vânzătorului să verifice funcționalitatea produsului și să se familiarizeze cu utilizarea acestuia.
- O condiție prealabilă primirii cererilor de garanție este că orientările pentru funcționare, service, curățenie, depozitare și întreținere au fost urmate.
- Deteriorările cauzate de uzura fizică și rupere, suprasolicitare, utilizarea incorectă sau intervenții neautorizate, sunt excluse de la garanție.
- Garanția nu acoperă uzura cauzată de utilizarea obișnuită și componente denumite consumabile comune (de exemplu: tarifele de service, filtre, lame, cureaua trapezoidală și curelele dințate, lanțuri, piese de carbon, garnituri, bujii).
- Garanția nu acoperă uzura produselor sau componentelor cauzată de o utilizare normală a acestora (de exemplu: baterie slabă sau reducerea capacității bateriei după o durată de funcționare normală de 6 luni) și alte componente supuse uzurii normale.
- Pentru piesele vândute la un preț mai mic, garanția nu acoperă defectele pentru care a fost negociat prețul mai mic.
- Daunele cauzate de defecte ale materialelor sau de o eroare a producătorului vor fi remediate gratuit printr-o livrare - înlocuire sau reparație. Se consideră că produsul revine în centrul nostru de service în întregime și cu dovada cumpărării.
- Instrumentele de curățare, întreținere, inspecție și de aliniere nu fac parte din actul de garanție și sunt servicii plătite.
- Reparațiile care nu fac obiectul garanției, se pot face în centrul nostru de service, contra cost. Centrul nostru de service vă va elabora cu plăcere un buget al costurilor.
- Vom lua în considerare numai produsele care au fost livrate curate, complete, cu condiția ca acestea să fie ambalate corespunzător și să se efectueze plata. produsele trimise ca bunuri neplătite, ca bunuri voluminoase, cu transport special, nu vor fi acceptate.
- În caz de cerere de garanție justificată, vă rugăm să contactați centrul nostru de service. Acolo veți primi informații suplimentare cu privire la prelucrarea cererilor.
- Informații despre locațiile de servicii se găsesc la **www.hecht.cz**
- Vă debarasăm gratuit vechile dumneavoastră produse electrice.

DECLARAȚIA DE CONFORMITATE

Companie	Werco spol. s r.o. Za mlýnem 25/1562, 147 00 Praha 4, Czech Republic IČO 61461661
Declaram pe propria noastră responsabilitate	
Nume: Tocător pentru crengi	
Tipul	HECHT 624 BOX
Regulile în conformitate cu care a fost eliberat această declarație	
Această declarație a fost emisă pe baza certificatului de	TÜV SÜD Product Service GmbH, Germany
Numărul certificatelor și protocoalelor	Z1A120766790070 70403101450802
Această declarație este emisă în conformitate cu următoarele directive	2004/108/EC 2006/42/EC 2000/14/EC, 2005/88/EC 2006/95/EC
Următoarele norme armonizate sunt utilizate pentru garanția de conformitate, împreună cu normele și reglementările naționale	EN 60335-1+A2+A1+A11+A12+A13+A14 EN 13683+A2 EN 62233 EN 55014-1+A1 EN 61000-3-2+A2 EN 61000-3-11 EN 55014-2+A2
Nivel de putere acustică garantat	LWA = 111 dB(A)
Nivel de presiune acustică măsurat la locul de utilizare	LPA = 95,7 dB(A) K = 3 dB (A)
Nivel de presiune acustică măsurat, recalculat	LWA = 108, 3 dB(A) K = 2, 64 dB (A)
Documentele de eliberare a acestei "Declarații de conformitate CE" sunt stocate la firma	Werco spol. s r.o. Za mlýnem 25/1562, 147 00 Praha 4 ,Czech Republic
<p>Confirmăm prin prezenta că:</p> <ul style="list-style-type: none"> - acest produs, definit de datele menționate, este în conformitate cu cerințele de bază menționate în reglementările guvernamentale și cerințele tehnice și este sigur pentru funcționarea obișnuită, pentru utilizarea determinat de producător - au fost luate măsuri pentru a asigura conformitatea tuturor produselor introduse pe piață cu documentația tehnică și cerințele reglementărilor tehnice 	
În Praga	15.10.2012
Nume	Rudolf Runštuk
Funcție: Director executiv	